

Kolekcja
ECLISSE 40



Kolekcja ECLISSE 40

Innowacja to nowa
perspektywa postrzegania
tych samych rzeczy.

Pomyśl nieszablonowo i nie poprzestawaj na pierwszym
wrażeniu. Analizuj.

Kiedy myślisz, że już wszystko wiesz, musisz zmienić swój
punkt widzenia i spojrzeć z innej perspektywy.

Właśnie poznajesz
rewolucyjną odstonę
ościeżnicy ECLISSE 40.



40°

Źródłem inspiracji jest przeszłość

ECLISSE 40 narodziła się dzięki idei dwóch włoskich projektantów Francesco Valentini i Lorenzo Ponzelli.



„Wszystko zaczęło się od uczucia niedosytu w tematyce drzwi. Brakowało czegoś, co umożliwiłoby ewolucję koncepcji. Kierując się przekonaniem, iż kreatywność naradza się w momencie negocjowania danej możliwości lub zaistnienia jakiejś potrzeby, wyobraziliśmy sobie coś, co byłoby w stanie zaakcentować swoją obecność, pozostawić swój ślad lub element dekoracyjny. Ideę naszej koncepcji oparliśmy na usuwaniu, zamiast dodawaniu. Z czegoś niewidzialnego musieliśmy uzyskać widoczny efekt. Wszystko bez pogarszania aspektu funkcjonalnego i praktycznego. Dodatkowym celem było stworzenie elementu ochronnego dla narożników pomiędzy ścianą i drzwiami. Podsumowaniem naszych poszukiwań jest nowatorski produkt.”



Inspiracja jest wynikiem obserwacji

W antycznych konstrukcjach, szczególnie z okresu romańskiego i gotyckiego, ściany w pobliżu okien były nachylone i rozszerzały się w kierunku wnętrza.

Rozwiązanie to miało na celu przepuszczanie jak największej ilości światła do wnętrza, szczególnie w przypadku otworów okiennych o niewielkich rozmiarach.

Odkrywanie polega na patrzeniu na coś, co inni już oglądali
i myśleniu o tym w sposób, w który nikt jeszcze o tym nie pomyślał.
A. Szent-Gyorgyi

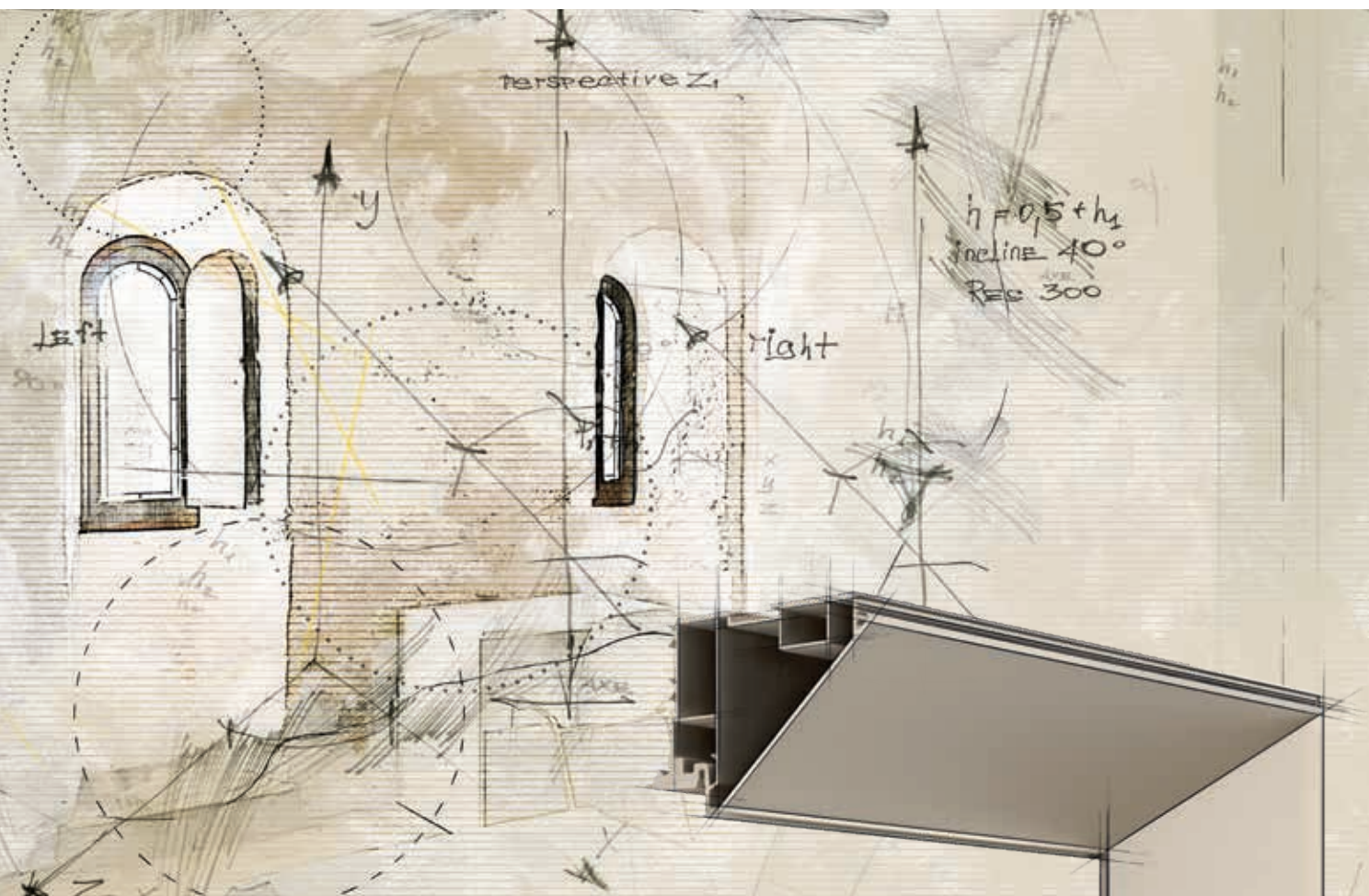

Patent na wystrój

ECLISSE 40 jest pierwszym produktem eksponującym ościeżnicę: rama wyłania się ze ściany tworząc dyskretną lecz widoczną ozdobę. Nie stanowi już wyłącznie elementu technicznego i funkcjonalnego, a przeistacza się w element ozdobno-wykończeniowy.

5 Poglądów, jedna wielka innowacja

Robienie starych rzeczy w nowy sposób: to jest innowacja.

J.A. Schumpeter







1. INKLINACJA

w kierunku postępu

Nowa rama ECLISSE 40 jest wynikiem poszukiwania doskonałości przez zespół ECLISSE, dla którego szczegóły techniczne stanowią niepodważalny priorytet. Jedna konstrukcja: zarówno dla ścian gips-karton, jak i murowanych.

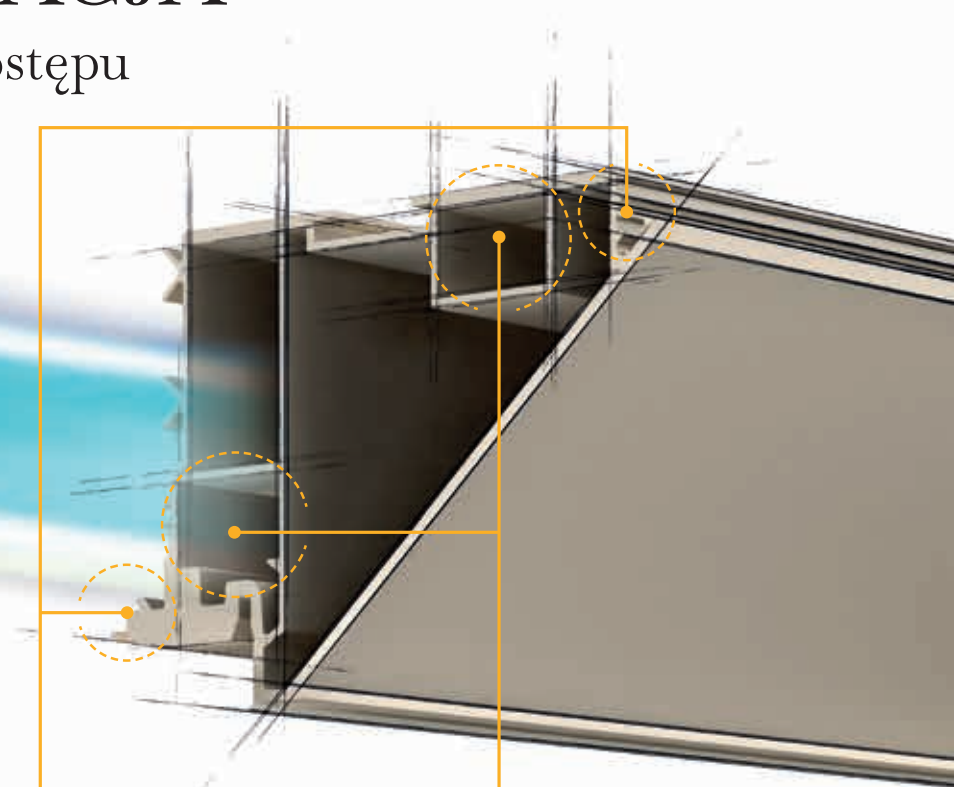

WYTRZYMAŁE POŁĄCZENIE

Specjalnie skonstruowane profile aluminiowe umożliwiają stabilne połączenie pomiędzy ścianą, a ościeżnicą, zapobiegają powstawaniu pęknięć.



OCHRONA
Ościeżnica aluminiowa tworzy kąt 40 stopni pomiędzy ścianą a drzwiami.



WYTRZYMAOŚĆ

Komory aluminiowe usztywniają strukturę i utrzymują profile precyzyjnie pod kątem 40 stopni.



Każde zagięcie aluminiowego profilu spełnia ściśle określone zadanie pod względem technicznym, w celu zapewnienia najwyższej jakości produktu.

IDEALNE POŁĄCZENIE

Poziome i pionowe profile łączą się perfekcyjnie zapewniając uzyskanie precyzyjnego kąta.



ANODYZOWANE ALUMINIUM

Anodyzacja 10 mikronów sprawia, że profile są jeszcze bardziej odporne na korozję i zwiększa dodatkową wytrzymałość ich powierzchni.

Wersja surowa jest pokryta podkładem, który umożliwia pomalowanie dowolnym kolorem.



2. WYKOŃCZENIA

Wytrzymałość aluminium

Po raz pierwszy ościeżnica odgrywa wiodącą rolę estetyczną i wizualną.

Niebanalny design jest wynikiem minimalizmu zachowanego przy tworzeniu produktu.

Rama jest wykonana w całości z anodyzowanego aluminium. Anodyzacja to proces elektrochemiczny tworzący zabezpieczenie.

Jego celem jest uniemożliwienie ścierania się metalu oraz zapewnienie większej odporności na działanie czynników atmosferycznych, powstawanie plam i zadrapań.

Dodatkowo anodyzacja ułatwia malowanie profili aluminiowych farbą akrylową w wersji w podkładzie.





2. WYKOŃCZENIA

Elegancja aluminium



MALOWANA KOLOR BIAŁY



MALOWANA PODKŁAD BIAŁY



Nieoczywisty kąt nachylenia ościeżnicy umożliwia grę światel i cieni tworząc wrażenie głębi oraz nadając jej niespotykany dotąd wygląd.



JASNY ŻŁOTY BRĄZ

CIEMNY ŻŁOTY BRĄZ

GRAFIT

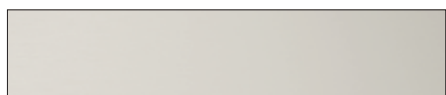



3. DESIGN

Ościeżnica jako element dekoracyjny





Zaskakująca zmiana w postrzeganiu drzwi. Ościeżnica nie jest już tylko dodatkiem do skrzydła, ale staje się głównym elementem, który pełni rolę wystroju pomieszczenia. Absolutna nowość na rynku.



4. WSZECHSTRONNOŚĆ

Piękno widoczne jest wszędzie

Z JEDNEJ STRONY
drzwi zlicowane ze ścianą
są eleganckie i dyskretne.



Z DRUGIEJ STRONY
linie geometryczne
ościeżnicy tworzą głębię.
Jak w ramie obrazu
ościeżnica okala drzwi,
uwidacznia przejście
zapraszając nas do
wkroczenia do innego
wymiaru.



5. WNĘTRZA

Wszechstronne zastosowanie

Produkt opracowany z myślą o różnorodnych gustach użytkowników i nieograniczonych możliwościach zastosowania.





IT'S NOT HOW
GOOD YOU ARE,
IT'S HOW GOOD
YOU WANT TO BE.
The world's best-selling
book by PAUL ARDEN.

THE
FAST
BOO

INTERIOR
NOUVEAU
lego

Elliott Erwit
Snaps

pierre cardin
IN 1960, HE REVOLUTIONIZED
MEN'S SUITING















W dążeniu do perfekcji

Ważne szczegóły

Ta sama ościeżnica, zarówno do ściany w wersji gips-karton, jak i ściany murowanej. Dostarczana jest z zabezpieczeniem chroniącym ją przed zabrudzeniem i zarysowaniem podczas montażu.

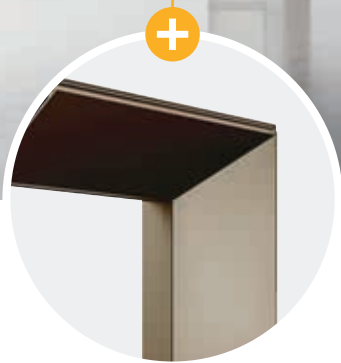

Wytrzymała i możliwa do pomalowania

Aluminiowa rama poddana jest procesowi anodyzacji w różnych kolorach, który dodatkowo zabezpiecza przed korozją. Wersja w podkładzie ułatwia przyleganie farb akrylowych.

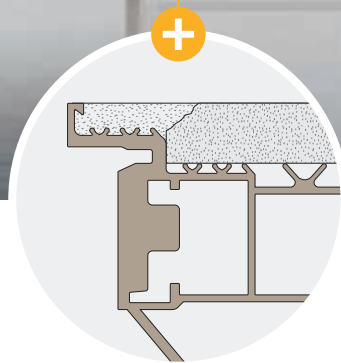

BEZ pęknięć!

Profil ramy został zaprojektowany w sposób zapobiegający powstawaniu pęknięć.



Wytrzymałość

Rama jest wykonana z anodowanego aluminium, a jej ciężar wynosi około 3,5 kg na metr długości (dla gr. 125 mm).

Jakość produktów ECLISSE jest odczuwalna zarówno podczas montażu jak i ich codziennego użytkowania. Dbałość o każdy szczegół pozwala na wytworzenie produktu najwyższej jakości. Tylko wnikliwa analiza produktu umożliwia dostrzeżenie doskonałości mechanizmu oraz perfekcjonizmu estetycznego.

Drzwi są rozpoznawalne dzięki zastosowaniu unikatowych rozwiązań technicznych. Uniwersalny kształt dostosowywany dowolnie do kierunku otwierania (w prawo lub w lewo).

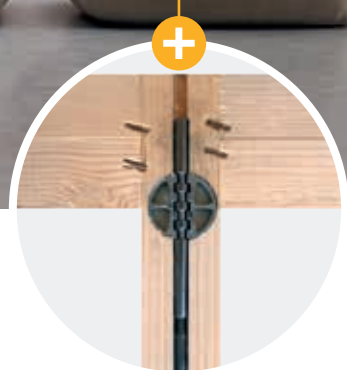

Mechanizm prostujący

Specjalny mechanizm umożliwiający naginanie skrzydła w przypadku odchylenia od pionu, gwarantuje wykonanie pionizacji drzwi.



Zamki magnetyczne

Nowoczesne wzornictwo i minimalizm. Gwarantują delikatność przy zamykaniu i otwieraniu.

Łatwy montaż

Blacha zaczepowa montowana w profilu ościeżnicy łatwo komponuje się z zamkiem.



3 regulowane zawiasy

Regulacja w trzech osiach (wysokość, szerokość, głębokość)

UWAGA: w przypadku panelu drzwiowego o ciężarze ponad 50 kg (max 65 kg) zachodzi konieczność stosowania 4 zawiasów.

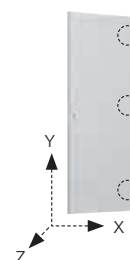



Strony otwierania

SPOSÓB OTWIERANIA - ECLISSE 40 WERSJA POJEDYNCZA



NA ZEWNĄTRZ OŚCIEŻNICY

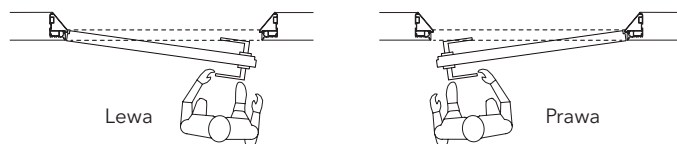

DO WEWNĄTRZ OŚCIEŻNICY

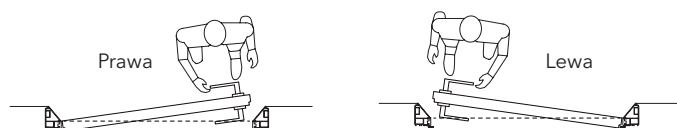

Z GÓRNĄ BELKĄ LUB BEZ

W ECLISSE 40 można zamontować drzwi równo z sufitem, z górnym profilem lub bez.

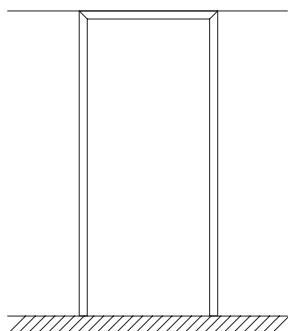

Z górną belką

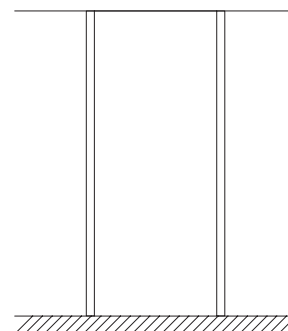
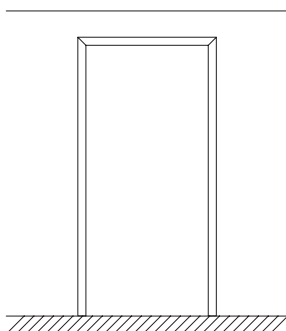

Bez górnej belki

Strony otwierania

SPOSÓB OTWIERANIA - ECLISSE 40 WERSJA PODWÓJNA



PRAWE SKRZYDŁO DO WEWNĄTRZ OŚCIEŻNICY - LEWE SKRZYDŁO STAŁE

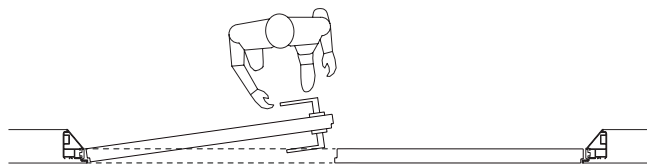

LEWE SKRZYDŁO NA ZEWNĄTRZ OŚCIEŻNICY - PRAWE SKRZYDŁO STAŁE

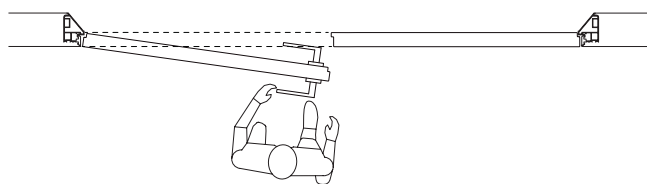

LEWE SKRZYDŁO DO WEWNĄTRZ OŚCIEŻNICY - PRAWE SKRZYDŁO STAŁE

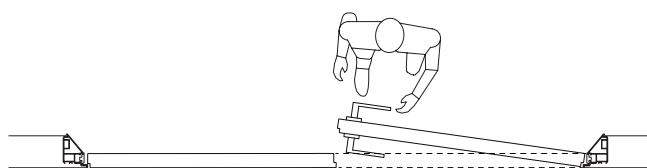

PRAWE SKRZYDŁO NA ZEWNĄTRZ OŚCIEŻNICY - LEWE SKRZYDŁO STAŁE

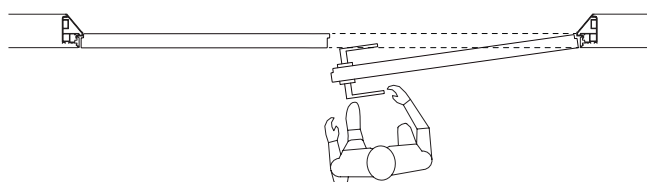

TYLKO Z GÓRNĄ BELKĄ

Wersja podwójna ECLISSE 40 jest dostępna wyłącznie z górną belką

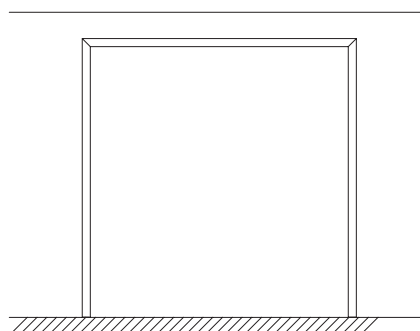
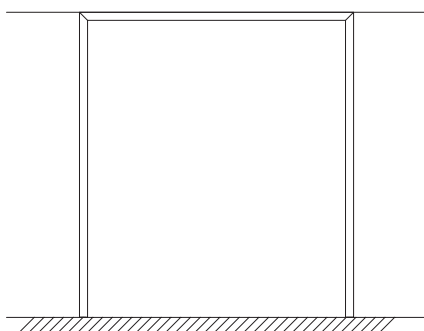

Z górną belką



Komponenty

ELEMENTY SKŁADOWE ZESTAWU



KOMPLETNY ZESTAW

OŚCIEŻNICA+SKRZYDŁO+OKUCIA



POJEDYNCZE ELEMENTY

OKUCIA DO DRZWI



Uszczelka do drzwi w kolorze białym, czarnym lub



Zamek magnetyczny w wersji oszczędnościowej, na klucz lub wc



Blacha zaczepowa, matowy chrom, dla wersji podstawowej w podkładzie

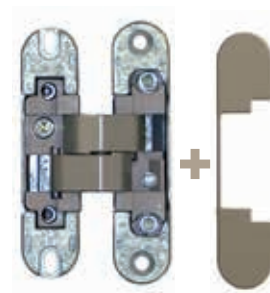

Zawiasy i zaślepki w kolorze dopasowanym do aluminiowych ościeżnic



Komplet wkrętów

LISTWA PRZYPODŁOGOWA BATTISCOPIA

Kolekcję ECLISSE 40 można komponować z listwą przypodłogową BATTISCOPIA. Profil aluminiowy BATTISCOPIA przystosowany jest do umieszczania ozdobnej listwy o wysokości 58 mm. Dla większych wysokości wystarczy umieścić profile powyżej poziomu zero.

Wersja MOKRY TYNK

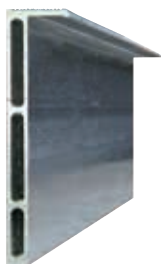

Wersja GIPS-KARTON



Szczegóły montażu

NA ZEWNĄTRZ OŚCIEŻNICY

DO WEWNĄTRZ OŚCIEŻNICY

Ościeżnica do ściany murowanej - Grubość wykończonej ściany 108 mm

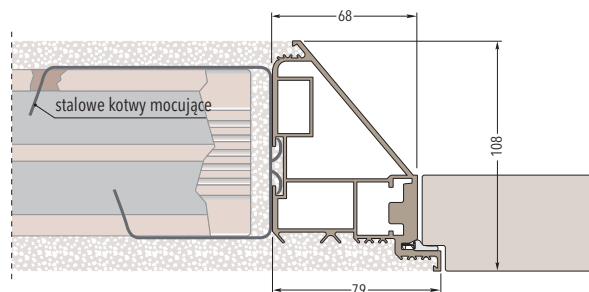
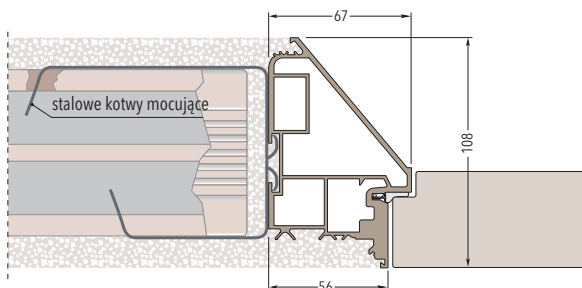

Ościeżnica do ściany murowanej - Grubość wykończonej ściany 125 mm

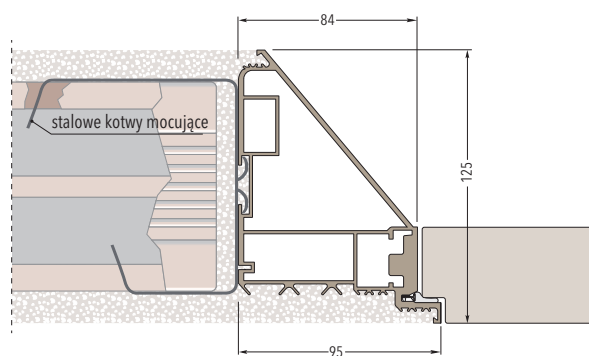
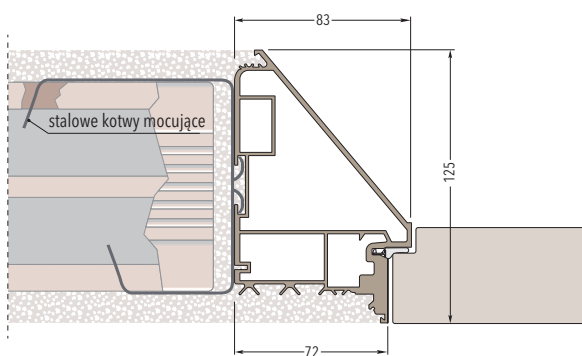

Ościeżnica do ściany gips-karton - Grubość wykończonej ściany 100 mm

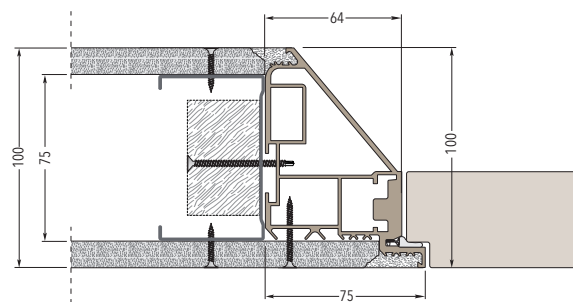
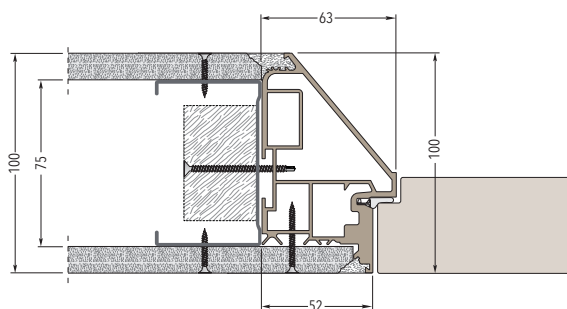

Ościeżnica do ściany gips-karton - Grubość wykończonej ściany 125 mm / Podwójna płyta

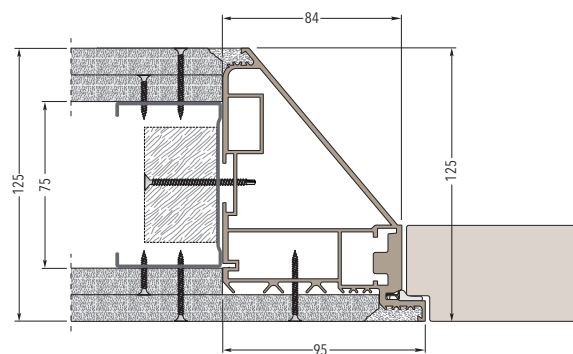
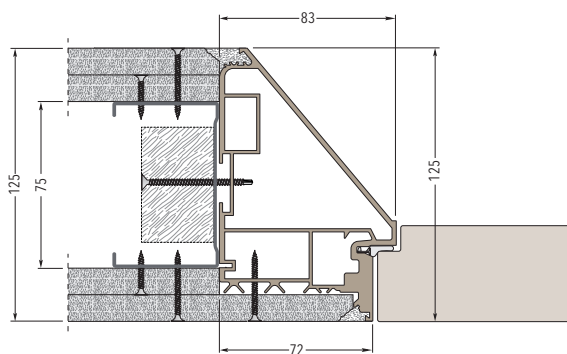

Ościeżnica przystosowana jest zarówno do ścian murowanych jak i kartonowo-gipsowych. Przy ścianach murowanych 6 elementów kotwiących należy zacementować w odpowiednich otworach w ścianie.



WYMIARY - ECLISSE 40

WERSJA Z GÓRNĄ BELKĄ - NA ZEWNĄTRZ

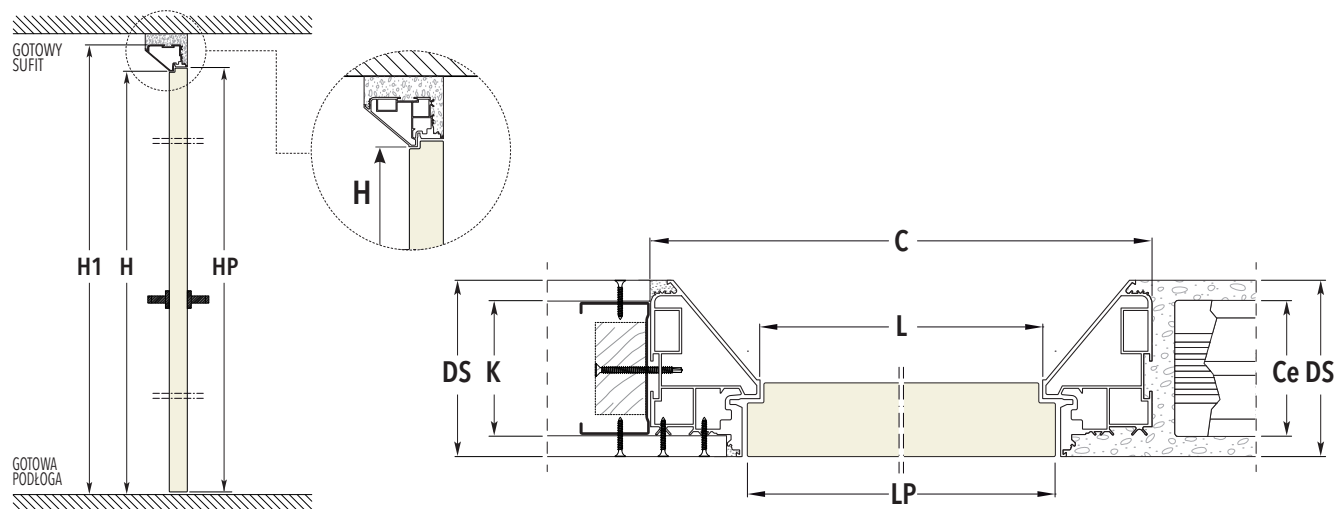

GRUBOŚĆ WYKOŃCZONEJ ŚCIANY 100

NA ZEWNĄTRZ					
ŚWIATŁO PRZEJŚCIA		WYMIARY ZEWNĘTRZNE		PANEL DRZWI GR. 45 mm	
L	H	C	H1	LP	HP
600	2020	726	2083	616	2022
700	2020	826	2083	716	2022
800	2020	926	2083	816	2022
900	2020	1026	2083	916	2022
1000	2020	1126	2083	1016	2022

GRUBOŚĆ WYKOŃCZONEJ ŚCIANY 108

NA ZEWNĄTRZ					
ŚWIATŁO PRZEJŚCIA		WYMIARY ZEWNĘTRZNE		PANEL DRZWI GR. 45 mm	
L	H	C	H1	LP	HP
600	2020	734	2087	616	2022
700	2020	834	2087	716	2022
800	2020	934	2087	816	2022
900	2020	1034	2087	916	2022
1000	2020	1134	2087	1016	2022

GRUBOŚĆ WYKOŃCZONEJ ŚCIANY 125

NA ZEWNĄTRZ					
ŚWIATŁO PRZEJŚCIA		WYMIARY ZEWNĘTRZNE		PANEL DRZWI GR. 45 mm	
L	H	C	H1	LP	HP
600	2020	766	2103	616	2022
700	2020	866	2103	716	2022
800	2020	966	2103	816	2022
900	2020	1066	2103	916	2022
1000	2020	1166	2103	1016	2022

GRUBOŚĆ WYKOŃCZONEJ ŚCIANY 150

NA ZEWNĄTRZ					
ŚWIATŁO PRZEJŚCIA		WYMIARY ZEWNĘTRZNE		PANEL DRZWI GR. 45 mm	
L	H	C	H1	LP	HP
600	2020	810	2125	616	2022
700	2020	910	2125	716	2022
800	2020	1010	2125	816	2022
900	2020	1110	2125	916	2022
1000	2020	1210	2125	1016	2022

GRUBOŚĆ ŚCIANY= DS	MOKRY TYNK			GIPS-KARTON	
	DS	CEGLY= Ce	DS	PROFILE= K	
100	--	--	100	50 płyta G/K podwójna	75 płyta G/K pojedyncza
108	108	80	--	--	--
125	125	100	125	75 płyta G/K podwójna	100 płyta G/K pojedyncza
150	150	120	150	100 płyta G/K podwójna	

wymiary w mm

UWAGI

- ▶ Rozmiary na wysokość co 50 mm od 1650 mm do 2700 mm
- ▶ Maksymalna waga drzwi przy 3 zawiasach: 50 kg.
- ▶ Dostępne wykończenia: podkład biały, jasny złoty brąz, ciemny złoty brąz, grafit oraz biały RAL 9010
- ▶ Zamontować na poziomie gotowej podłogi.

AKCESORIA

- ▶ ZAWIAS SAMOZAMYKAJĄCY DRZWI

WYMIARY - ECLISSE 40

WERSJA Z GÓRNĄ BELKĄ - DO WEWNĄTRZ

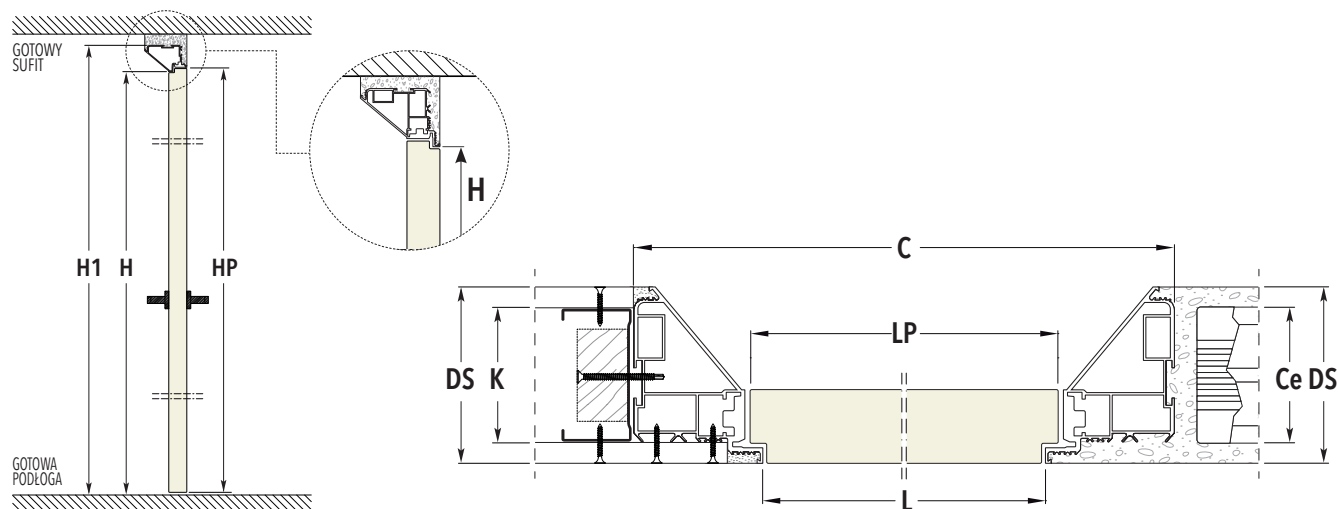

GRUBOŚĆ WYKOŃCZONEJ ŚCIANY 100

DO WEWNĄTRZ					
ŚWIATŁO PRZEJŚCIA		WYMIARY ZEWNĘTRZNE		PANEL DRZWI GR. 45 mm	
L	H	C	H1	LP	HP
600	2009	750	2084	616	2011
700	2009	850	2084	716	2011
800	2009	950	2084	816	2011
900	2009	1050	2084	916	2011
1000	2009	1150	2084	1016	2011

GRUBOŚĆ WYKOŃCZONEJ ŚCIANY 108

DO WEWNĄTRZ					
ŚWIATŁO PRZEJŚCIA		WYMIARY ZEWNĘTRZNE		PANEL DRZWI GR. 45 mm	
L	H	C	H1	LP	HP
600	2009	758	2088	616	2011
700	2009	858	2088	716	2011
800	2009	958	2088	816	2011
900	2009	1058	2088	916	2011
1000	2009	1158	2088	1016	2011

GRUBOŚĆ WYKOŃCZONEJ ŚCIANY 125

DO WEWNĄTRZ					
ŚWIATŁO PRZEJŚCIA		WYMIARY ZEWNĘTRZNE		PANEL DRZWI GR. 45 mm	
L	H	C	H1	LP	HP
600	2009	790	2104	616	2011
700	2009	890	2104	716	2011
800	2009	990	2104	816	2011
900	2009	1090	2104	916	2011
1000	2009	1190	2104	1016	2011

GRUBOŚĆ WYKOŃCZONEJ ŚCIANY 150

DO WEWNĄTRZ					
ŚWIATŁO PRZEJŚCIA		WYMIARY ZEWNĘTRZNE		PANEL DRZWI GR. 45 mm	
L	H	C	H1	LP	HP
600	2009	832	2125	616	2011
700	2009	932	2125	716	2011
800	2009	1032	2125	816	2011
900	2009	1132	2125	916	2011
1000	2009	1232	2125	1016	2011

GRUBOŚĆ ŚCIANY= DS	MOKRY TYNK			GIPS-KARTON	
	DS	CEGLY= Ce	DS	PROFILE= K	
100 →	--	--	100	50 płyta G/K podwójna	75 płyta G/K pojedyncza
108 →	108	80	--	--	--
125 →	125	100	125	75 płyta G/K podwójna	100 płyta G/K pojedyncza
150 →	150	120	150	100 płyta G/K podwójna	

wymiary w mm

UWAGI

- ▶ Rozmiary na wysokość co 50 mm od 1650 mm do 2700 mm
- ▶ Maksymalna waga drzwi przy 3 zawiasach: 50 kg.
- ▶ Dostępne wykończenia: podkład biały, jasny złoty brąz, ciemny złoty brąz, grafit oraz biały RAL 9010
- ▶ Zamontować na poziomie gotowej podłogi.

AKCESORIA

- ▶ ZAWIAS SAMOZAMYKAJĄCY DRZWI



WYMIARY - ECLISSE 40

WERSJA BEZ GÓRNEJ BELKI - NA ZEWNĄTRZ

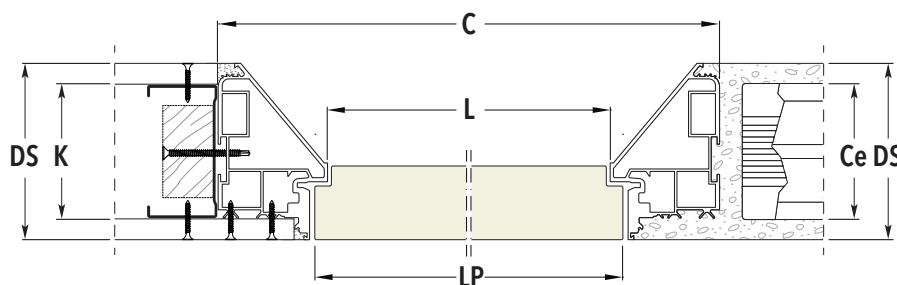
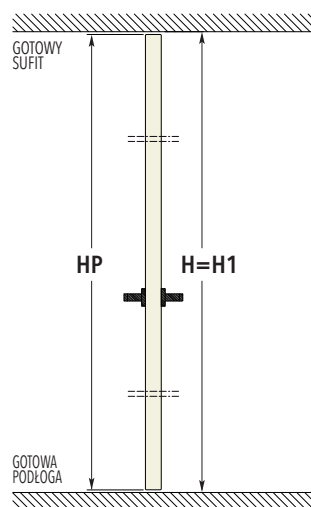

GRUBOŚĆ WYKOŃCZONEJ ŚCIANY 100

NA ZEWNĄTRZ					
ŚWIATŁO PRZEJŚCIA		WYMIARY ZEWNĘTRZNE		PANEL DRZWI GR. 45 mm	
L	H	C	H1	LP	HP
600	2700	726	2700	616	2691
700	2700	826	2700	716	2691
800	2700	926	2700	816	2691
900	2700	1026	2700	916	2691
1000	2700	1126	2700	1016	2691

GRUBOŚĆ WYKOŃCZONEJ ŚCIANY 108

NA ZEWNĄTRZ					
ŚWIATŁO PRZEJŚCIA		WYMIARY ZEWNĘTRZNE		PANEL DRZWI GR. 45 mm	
L	H	C	H1	LP	HP
600	2700	734	2700	616	2691
700	2700	834	2700	716	2691
800	2700	934	2700	816	2691
900	2700	1034	2700	916	2691
1000	2700	1134	2700	1016	2691

GRUBOŚĆ WYKOŃCZONEJ ŚCIANY 125

NA ZEWNĄTRZ					
ŚWIATŁO PRZEJŚCIA		WYMIARY ZEWNĘTRZNE		PANEL DRZWI GR. 45 mm	
L	H	C	H1	LP	HP
600	2700	766	2700	616	2691
700	2700	866	2700	716	2691
800	2700	966	2700	816	2691
900	2700	1066	2700	916	2691
1000	2700	1166	2700	1016	2691

GRUBOŚĆ WYKOŃCZONEJ ŚCIANY 150

NA ZEWNĄTRZ					
ŚWIATŁO PRZEJŚCIA		WYMIARY ZEWNĘTRZNE		PANEL DRZWI GR. 45 mm	
L	H	C	H1	LP	HP
600	2700	810	2700	616	2691
700	2700	910	2700	716	2691
800	2700	1010	2700	816	2691
900	2700	1110	2700	916	2691
1000	2700	1210	2700	1016	2691

GRUBOŚĆ ŚCIANY= DS	MOKRY TYNK			GIPS-KARTON	
	DS	CEGLY= Ce	DS	PROFILE= K	
100	--	--	100	50 płyta G/K podwójna	75 płyta G/K pojedyncza
108	108	80	--	--	--
125	125	100	125	75 płyta G/K podwójna	100 płyta G/K pojedyncza
150	150	120	150	100 płyta G/K podwójna	

wymiary w mm

UWAGI

- ▶ Rozmiary na wysokość co 50 mm od 1650 mm do 2700 mm
- ▶ Maksymalna waga drzwi przy 3 zawiasach: 50 kg.
- ▶ Dostępne wykończenia: podkład biały, jasny złoty brąz, ciemny złoty brąz, grafit oraz biały RAL 9010
- ▶ Zamontować na poziomie gotowej podłogi.

AKCESORIA

- ▶ ZAWIAS SAMOZAMYKAJĄCY DRZWI

WYMIARY - ECLISSE 40

WERSJA BEZ GÓRNEJ BELKI - DO WEWNĄTRZ

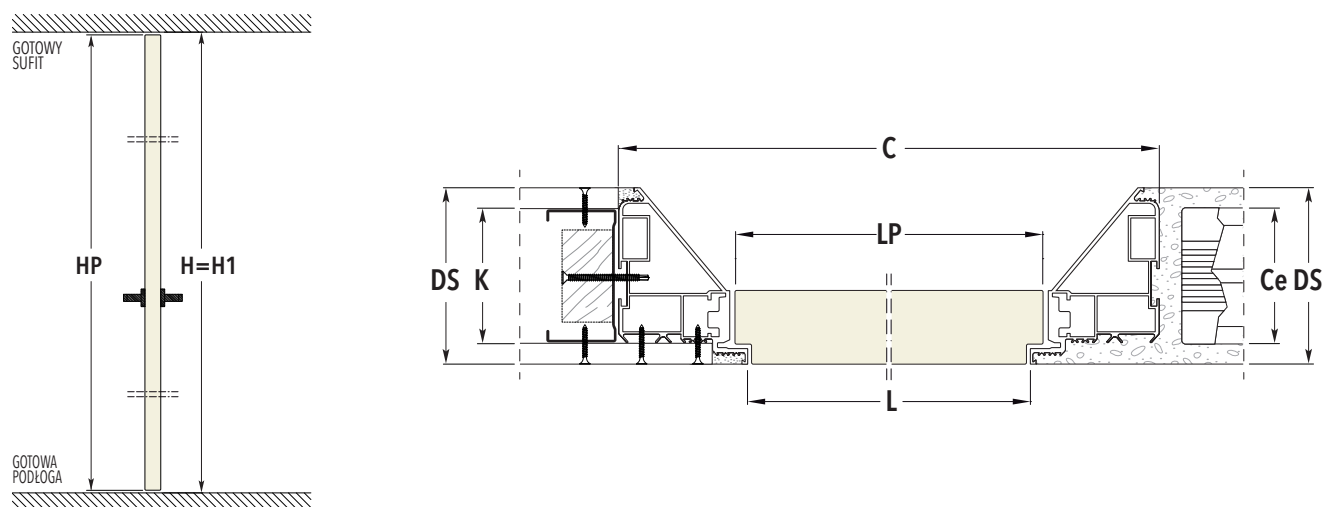

GRUBOŚĆ WYKOŃCZONEJ ŚCIANY 100

DO WEWNĄTRZ					
ŚWIATŁO PRZEJŚCIA		WYMIARY ZEWNĘTRZNE		PANEL DRZWI GR. 45 mm	
L	H	C	H1	LP	HP
600	2689	750	2689	616	2680
700	2689	850	2689	716	2680
800	2689	950	2689	816	2680
900	2689	1050	2689	916	2680
1000	2689	1150	2689	1016	2680

GRUBOŚĆ WYKOŃCZONEJ ŚCIANY 108

DO WEWNĄTRZ					
ŚWIATŁO PRZEJŚCIA		WYMIARY ZEWNĘTRZNE		PANEL DRZWI GR. 45 mm	
L	H	C	H1	LP	HP
600	2689	758	2689	616	2680
700	2689	858	2689	716	2680
800	2689	958	2689	816	2680
900	2689	1058	2689	916	2680
1000	2689	1158	2689	1016	2680

GRUBOŚĆ WYKOŃCZONEJ ŚCIANY 125

DO WEWNĄTRZ					
ŚWIATŁO PRZEJŚCIA		WYMIARY ZEWNĘTRZNE		PANEL DRZWI GR. 45 mm	
L	H	C	H1	LP	HP
600	2689	790	2689	616	2680
700	2689	890	2689	716	2680
800	2689	990	2689	816	2680
900	2689	1090	2689	916	2680
1000	2689	1190	2689	1016	2680

GRUBOŚĆ WYKOŃCZONEJ ŚCIANY 150

DO WEWNĄTRZ					
ŚWIATŁO PRZEJŚCIA		WYMIARY ZEWNĘTRZNE		PANEL DRZWI GR. 45 mm	
L	H	C	H1	LP	HP
600	2689	832	2689	616	2680
700	2689	932	2689	716	2680
800	2689	1032	2689	816	2680
900	2689	1132	2689	916	2680
1000	2689	1232	2689	1016	2680

GRUBOŚĆ ŚCIANY= DS	MOKRY TYNK			GIPS-KARTON	
	DS	CEGLY= Ce	DS	PROFILE= K	
100	--	--	100	50 płyta G/K podwójna	75 płyta G/K pojedyncza
108	108	80	--	--	--
125	125	100	125	75 płyta G/K podwójna	100 płyta G/K pojedyncza
150	150	120	150	100 płyta G/K podwójna	

wymiary w mm

UWAGI

- ▶ Rozmiary na wysokość co 50 mm od 1650 mm do 2700 mm
- ▶ Maksymalna waga drzwi przy 3 zawiasach: 50 kg.
- ▶ Dostępne wykończenia: podkład biały, jasny złoty brąz, ciemny złoty brąz, grafit oraz biały RAL 9010
- ▶ Zamontować na poziomie gotowej podłogi.

AKCESORIA

- ▶ ZAWIAS SAMOZAMYKAJĄCY DRZWI



WYMIARY - ECLISSE 40 PODWÓJNA

WERSJA Z GÓRNĄ BELKĄ - NA ZEWNĄTRZ

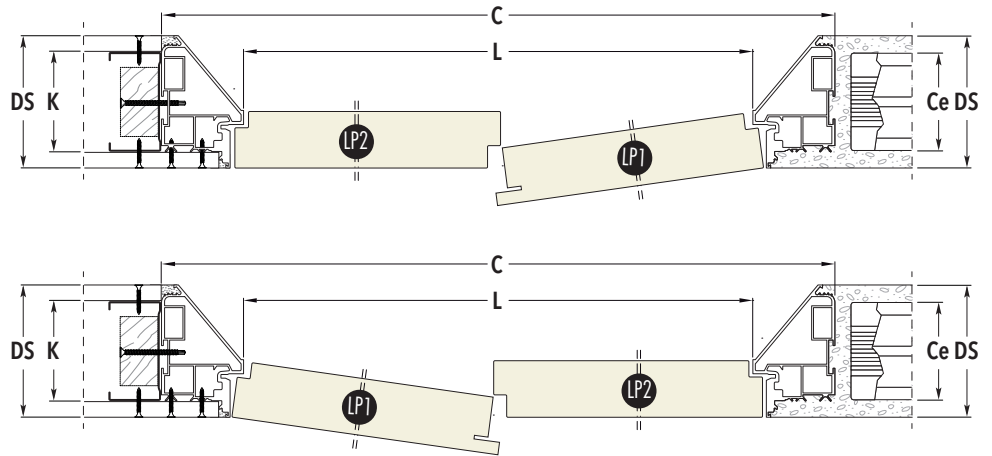
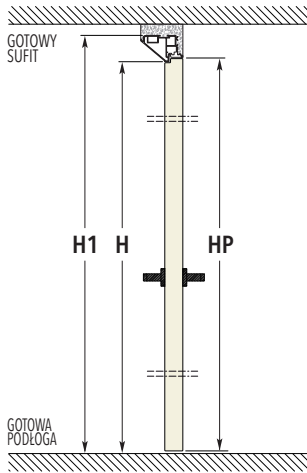

GRUBOŚĆ WYKOŃCZONEJ ŚCIANY 100

NA ZEWNĄTRZ						
ŚWIATŁO PRZEJŚCIA		WYMIARY ZEWNĘTRZNE		PANEL DRZWI GR. 45 mm		
L	H	C	H1	LP1	LP2	LH
1200	2020	1326	2083	606	616	2022
1400	2020	1526	2083	706	716	2022
1600	2020	1726	2083	806	816	2022
1800	2020	1926	2083	906	916	2022
2000	2020	2126	2083	1006	1016	2022

GRUBOŚĆ WYKOŃCZONEJ ŚCIANY 108

NA ZEWNĄTRZ						
ŚWIATŁO PRZEJŚCIA		WYMIARY ZEWNĘTRZNE		PANEL DRZWI GR. 45 mm		
L	H	C	H1	LP1	LP2	LH
1200	2020	1334	2087	606	616	2022
1400	2020	1534	2087	706	716	2022
1600	2020	1734	2087	806	816	2022
1800	2020	1934	2087	906	916	2022
2000	2020	2134	2087	1006	1016	2022

GRUBOŚĆ WYKOŃCZONEJ ŚCIANY 125

NA ZEWNĄTRZ						
ŚWIATŁO PRZEJŚCIA		WYMIARY ZEWNĘTRZNE		PANEL DRZWI GR. 45 mm		
L	H	C	H1	LP1	LP2	LH
1200	2020	1366	2103	606	616	2022
1400	2020	1566	2103	706	716	2022
1600	2020	1766	2103	806	816	2022
1800	2020	1966	2103	906	916	2022
2000	2020	2166	2103	1006	1016	2022

GRUBOŚĆ WYKOŃCZONEJ ŚCIANY 150

NA ZEWNĄTRZ						
ŚWIATŁO PRZEJŚCIA		WYMIARY ZEWNĘTRZNE		PANEL DRZWI GR. 45 mm		
L	H	C	H1	LP1	LP2	LH
1200	2020	1410	2125	606	616	2022
1400	2020	1610	2125	706	716	2022
1600	2020	1810	2125	806	816	2022
1800	2020	2010	2125	906	916	2022
2000	2020	2210	2125	1006	1016	2022

GRUBOŚĆ ŚCIANY= DS	MOKRY TYNK			GIPS-KARTON	
	DS	CEGLY= Ce	DS	PROFILE= K	
100	→	--	--	100	50 płyta G/K podwójna / 75 płyta G/K pojedyncza
108	→	108	80	--	--
125	→	125	100	125	75 płyta G/K podwójna / 100 płyta G/K pojedyncza
150	→	150	120	150	100 płyta G/K podwójna

wymiary w mm

UWAGI

- ▶ Rozmiary na wysokość co 50 mm od 1650 mm do 2700 mm
- ▶ Możliwość zamówienia asymetrycznych skrzydeł
- ▶ Maksymalna waga drzwi przy 3 zawiasach: 50 kg.
- ▶ Dostępne wykończenia: podkład biały, jasny złoty brąz, ciemny złoty brąz, grafit oraz biały RAL 9010
- ▶ Zamontować na poziomie gotowej podłogi.

AKCESORIA

- ▶ ZAWIAS SAMOZAMYKAJĄCY DRZWI

WYMIARY - ECLISSE 40 PODWÓJNA

WERSJA Z GÓRNĄ BELKĄ - DO WEWNĄTRZ

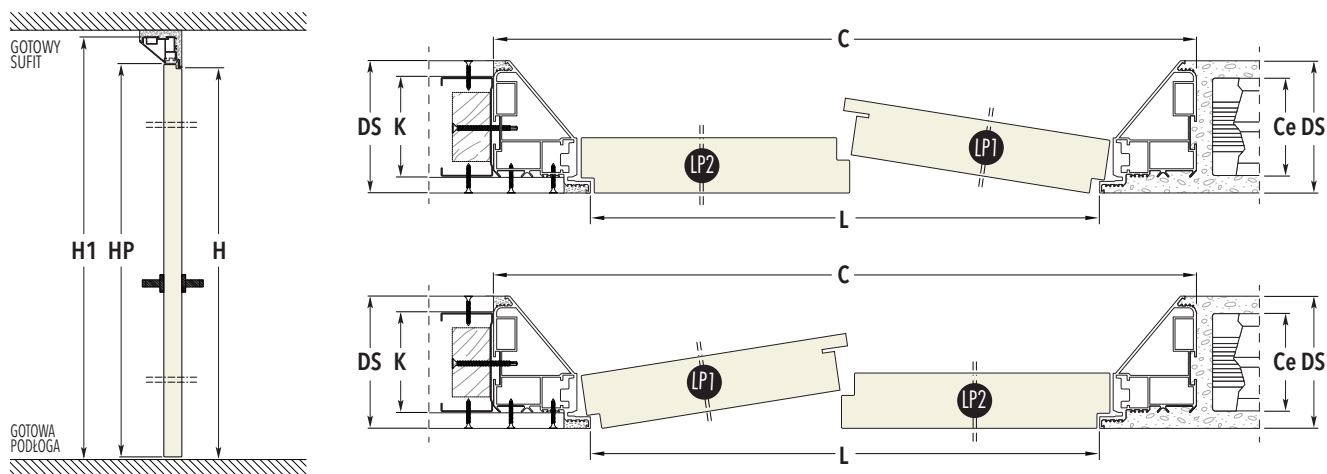

GRUBOŚĆ WYKOŃCZONEJ ŚCIANY 100

DO WEWNĄTRZ						
ŚWIATŁO PRZEJŚCIA		WYMIARY ZEWNĘTRZNE		PANEL DRZWI GR. 45 mm		
L	H	C	H1	LP1	LP2	LH
1200	2009	1350	2084	606	616	2011
1400	2009	1550	2084	706	716	2011
1600	2009	1750	2084	806	816	2011
1800	2009	1950	2084	906	916	2011
2000	2009	2150	2084	1006	1016	2011

GRUBOŚĆ WYKOŃCZONEJ ŚCIANY 108

DO WEWNĄTRZ						
ŚWIATŁO PRZEJŚCIA		WYMIARY ZEWNĘTRZNE		PANEL DRZWI GR. 45 mm		
L	H	C	H1	LP1	LP2	LH
1200	2009	1358	2088	606	616	2011
1400	2009	1558	2088	706	716	2011
1600	2009	1758	2088	806	816	2011
1800	2009	1958	2088	906	916	2011
2000	2009	2158	2088	1006	1016	2011

GRUBOŚĆ WYKOŃCZONEJ ŚCIANY 125

DO WEWNĄTRZ						
ŚWIATŁO PRZEJŚCIA		WYMIARY ZEWNĘTRZNE		PANEL DRZWI GR. 45 mm		
L	H	C	H1	LP1	LP2	LH
1200	2009	1390	2104	606	616	2011
1400	2009	1590	2104	706	716	2011
1600	2009	1790	2104	806	816	2011
1800	2009	1990	2104	906	916	2011
2000	2009	2190	2104	1006	1016	2011

GRUBOŚĆ WYKOŃCZONEJ ŚCIANY 150

DO WEWNĄTRZ						
ŚWIATŁO PRZEJŚCIA		WYMIARY ZEWNĘTRZNE		PANEL DRZWI GR. 45 mm		
L	H	C	H1	LP1	LP2	LH
1200	2009	1432	2125	606	616	2011
1400	2009	1632	2125	706	716	2011
1600	2009	1832	2125	806	816	2011
1800	2009	2032	2125	906	916	2011
2000	2009	2232	2125	1006	1016	2011

GRUBOŚĆ ŚCIANY= DS	MOKRY TYNK			GIPS-KARTON		
	DS	CEGLY= Ce	DS	PROFILE= K		
100	→	--	--	100	50 płyta G/K podwójna	75 płyta G/K pojedyncza
108	→	108	80	--	--	--
125	→	125	100	125	75 płyta G/K podwójna	100 płyta G/K pojedyncza
150	→	150	120	150	100 płyta G/K podwójna	

wymiary w mm

UWAGI

- ▶ Rozmiary na wysokość co 50 mm od 1650 mm do 2700 mm
- ▶ Możliwość zamówienia asymetrycznych skrzydeł
- ▶ Maksymalna waga drzwi przy 3 zawiasach: 50 kg.
- ▶ Dostępne wykończenia: podkład biały, jasny złoty brąz, ciemny złoty brąz, grafit oraz biały RAL 9010
- ▶ Zamontować na poziomie gotowej podłogi.

AKCESORIA

- ▶ ZAWIAS SAMOZAMYKAJĄCY DRZWI



Skrzydła



Panele drzwiowe ECLISSE 40 są dostępne w następujących wykończeniach:

- drzwi w podkładzie, gotowe do polakierowania lub pomalowania farbą akrylową
- drzwi malowane w kolorach RAL lub NCS półmat
- drzwi z laminatem imitującym drewno: dąb naturalny, jesion bielony, jesion naturalny, jesion malowany RAL 9010

Drzwi wyposażone są w mechanizm umożliwiający prostowanie począwszy od wysokości H 2009 mm.

DOSTĘNE WYKOŃCZENIA

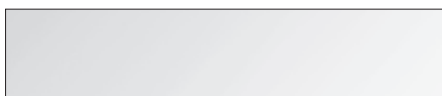

MALOWANE W PODKŁADZIE



BIAŁE MALOWANE RAL 9010



MALOWANE W KOLORACH RAL LUB NCS



DĄB NATURALNY



JESION BIELONY

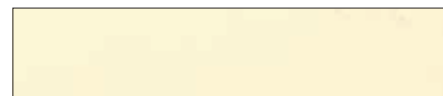

JESION MALOWANY RAL 9010

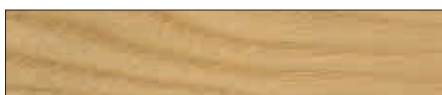

JESION NATURALNY

Klamki 40+uno

Klamki o minimalistycznej linii z odlewu z litego mosiądzu.

Są rezultatem wspólnej myśli twórczej firmy Mandelli1953 oraz projektantów Valentini i Ponzelli.

Inspirując się kolekcją ECLISSE 40 zostały wyprodukowane w czterech wykończeniach, wyłącznie dla ECLISSE.

40+uno

RAL 9010 BIAŁY MAT



40+uno

NIKIEL Z WYKOŃCZENIEM
SATYNOWYM



40+uno

NIKIEL POŁYSK

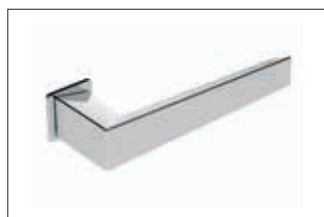

40+uno

CHROM SATYNA



40+uno

GRAFIT MAT

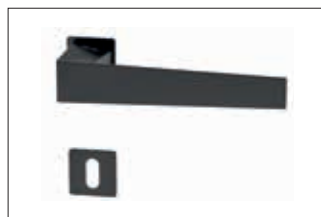

40+uno

POŁYSK CZARNA PERŁA

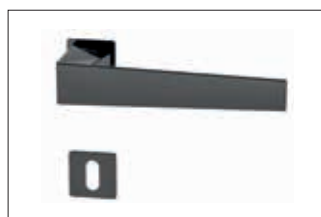



Montaż

Nieskomplikowany i szybki montaż



OŚCIEŻNICA ALUMINIOWA ECLISSE 40 DO ŚCIANY GIPS-KARTON

Po rozpakowaniu ościeżnicy ECLISSE 40 umieścić ją we wcześniej przygotowanym otworze w ścianie G/K.

Zamocować ościeżnicę sprawdzając bardzo dokładnie prawidłowy poziom i pion ramy.
Usunąć rozpórki z OSB.

NIE USUWAĆ KARTONOWYCH ZABEZPIECZEŃ.

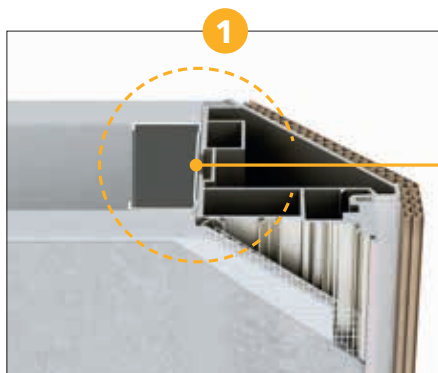

Zamocować płyty G/K następnie wykończyć powierzchnię gładzią szpachlową.
Na łączeniach zaleca się zastosowanie siatki lub flizeliny.

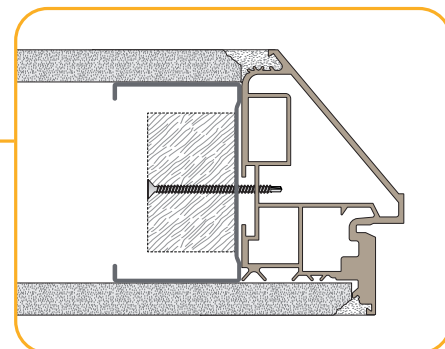

Przekrój ościeżnicy zamontowanej do profilu ściany G/K za pomocą wkrętu.



NIE usuwać kartonowych zabezpieczeń.
Widoczną część ościeżnicy należy okleić papierową taśmą ochronną po całym obwodzie celem zabezpieczenia przed uszkodzeniami mechanicznymi.



Przekrój zabezpieczonej ościeżnicy



Usunąć taśmę zabezpieczającą przed wyschnięciem gładzi aby zapobiec pęknięciom.



Usunąć z ościeżnicy kartonowe zabezpieczenia.
Zamocować skrzydło wraz z okuciami.
Pomalować drzwi na kolor ściany (jeśli są w wersji w podkładzie).
Nie usuwać folii zabezpieczającej przed zarysowaniami.



1

NIE usuwać kartonowych zabezpieczeń.
Widoczną część ościeżnicy należy okleić papierową taśmą ochronną po całym obwodzie celem zabezpieczenia przed uszkodzeniami mechanicznymi.



2

Przekrój zabezpieczonej ościeżnicy

Papierowa taśma ochronna naklejona wzdłuż całego obwodu celem zabezpieczenia profili.

OŚCIEŻNICA ALUMINIOWA ECLISSE 40 DO ŚCIANY MUROWANEJ

Po rozpakowaniu ościeżnicy ECLISSE 40 umieścić ją we wcześniej przygotowanym otworze w ścianie murowanej sprawdzając bardzo dokładnie prawidłowy poziom i pion ramy. Ościeżnicę montujemy za pomocą 6 kotew stalowych (po 3 sztuki z każdej strony ościeżnicy).

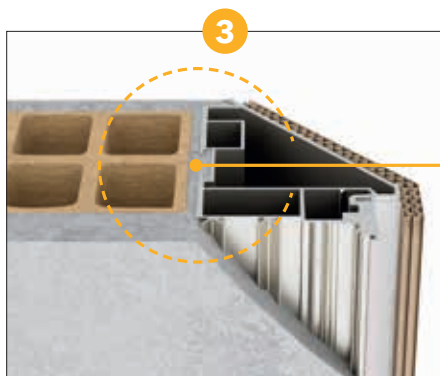

3

Otynkować i wygładzić ścianę.

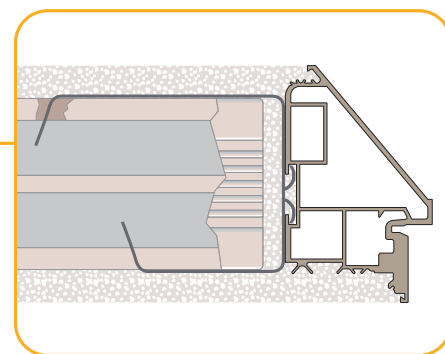

Przekrój ościeżnicy zamontowanej do muru za pomocą kotwy.

NIE USUWAĆ KARTONOWYCH ZABEZPIECZEŃ.



4

Usunąć taśmę zabezpieczającą przed wyschnięciem gładzi aby zapobiec pęknięciom.

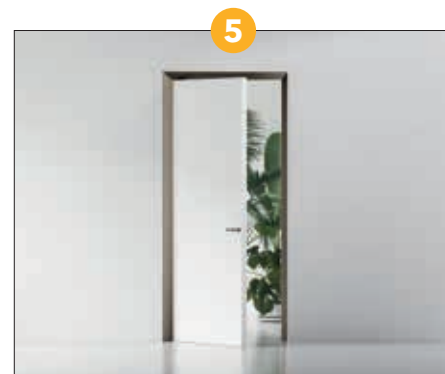

5

Usunąć z ościeżnicy kartonowe zabezpieczenia.
Zamocować skrzydło wraz z okuciami.
Pomalować drzwi na kolor ściany (jeśli są w wersji w podkładzie).
Nie usuwać folii zabezpieczającej przed zarysowaniami.

Niniejsza publikacja jest własnością ECLISSE, wszelkie prawa zastrzeżone. Używanie, przechowywanie i powielanie, nawet częściowe, jakichkolwiek tekstów lub obrazów zawartych w tej publikacji jest zabronione. Obrazy i rysunki mają charakter poglądowy. ECLISSE zastrzega sobie prawo do konstruktywnych zmian uznanych za właściwe dla poprawy wszystkich swoich produktów, bez obowiązku wcześniejszego informowania; dlatego zalecamy zweryfikowanie spójności treści tego katalogu konsultując się z pracownikami firmy. Ponadto ECLISSE nie ponosi żadnej odpowiedzialności za ewentualne nieścisłości zawarte w wyniku drukowania, transkrypcji lub z innych powodów. Publikacja ta nie stanowi oferty w rozumieniu prawa i ma charakter jedynie informacyjny.

Grafika: ECLISSE Marketing e Fkdesign

Aranżacja: Lisa De Chirico

Zdjęcia cyfrowe: creativeblend.it

Wydruk: Scarpis



Kolekcja ECLISSE 40
NOWE SPOJRZENIE NA DRZWI



ECLISSE Polska Sp. z o.o.

83-112 Lubiszewo, Rokitki ul. Tczewska 4A | NIP: 593 - 22 - 56 - 657 | Tel. + 48 58 531 19 95 - Fax + 48 58 532 25 78
eclisse@eclisse.pl | www.eclisse.pl